

RABATTKANTER - Monteringsanvisning

RABATTKANTER & TRÄDRINGAR

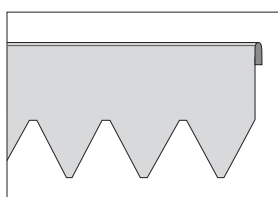

Detaljerna avgör helhetsintrycket!
Med våra rabattkanter av plåt skapar du tydliga eller diskreta avgränsningar i din trädgård, helt efter eget tycke och smak. Våra kanter finns i olika höjder och med olika ytbehandlingar. Syftet med rabattkanter är många. Förhindra inväxning av ogräs, skilja på olika material, kantstöd, förenkla underhåll eller att skapa en vacker miljö med tydliga linjer. Välj själv!



HÖG RABATTKANT

- Galvad plåt, L:1120, H:180 mm *Art.nr. 501*
- Svart plåt, L:1120, H:180 mm *Art.nr. 502*
- Corten plåt (får en rostig yta efter ett tag), L:1120, H:180 mm *Art.nr. 503*

Inkl. skruv för montering.

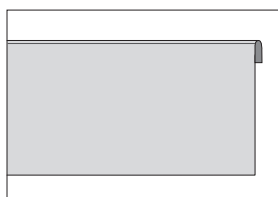

LÅG RABATTKANT

- Galvad plåt, L:1120, H:100 mm *Art.nr. 504*
- Svart plåt, L:1120, H:100 mm *Art.nr. 505*
- Corten plåt (får en rostig yta efter ett tag), L:1120, H:100 mm *Art.nr. 506*

Inkl. skruv för montering.

Plåten är 1 mm tjock och dubbelbockad i överkant. Alla ovanstående produkter är formbara. Produkterna kan dessutom bockas med hjälp av stöd till önskad vinkel. Minst halva rabattkantens höjd bör ligga under jord, för så god stabilitet som möjligt.

Art. 502 och 505 är galvad plåt som svartlackerats i en utomhusbeständig svart polyesterlack.

Längden 1120 mm gäller när den är monterad

(Total längd är 1140mm omönerad, dvs. man överlappar plåtarna 20 mm)

RABATTKANTER - Monteringsanvisning

RABATTKANTER & TRÄDRINGAR

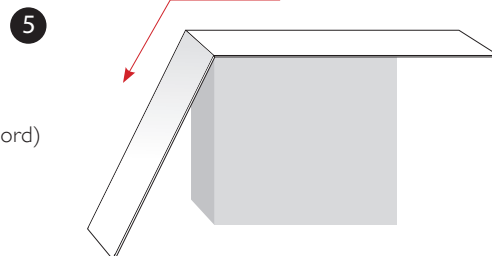
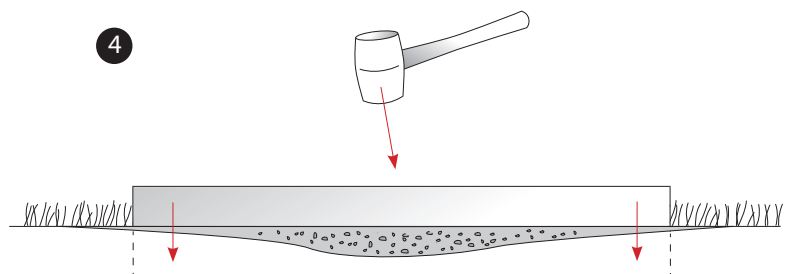
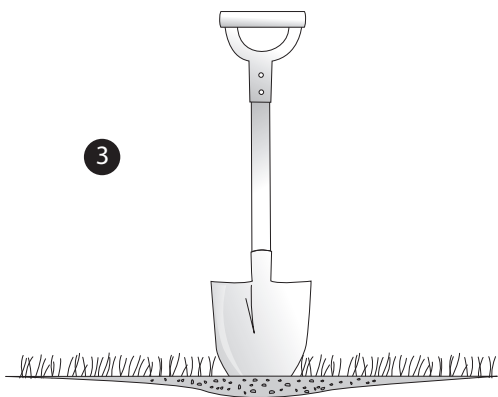
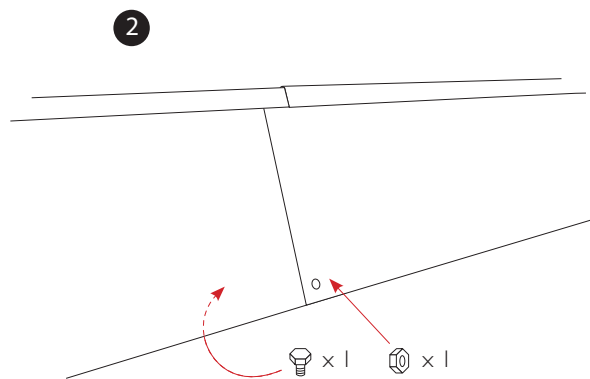
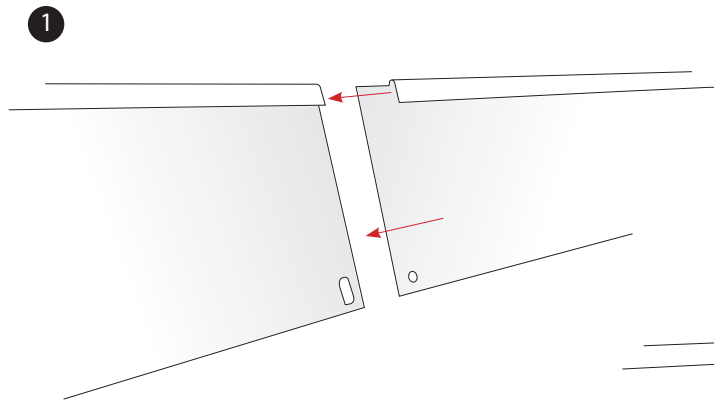

1. För ihop rabattkanterna i spåret.
2. Skruva ihop rabattkanterna.
3. Gör ett spår i marken med en spade.
4. Slå försiktigt ner rabattkanten i marken med hjälp av en gummiklubba eller liknande. (min. halva plätens höjd bör ligga under jord)
5. *Bockning av vinklar och runda former:*
Låt plåten vila mot ett stöd och bocka plåten till önskad vinkel.
För att få en mjuk form rekommenderas att bocka plåten lätt med ca. 3-5 cm. mellanrum.