



Pacetell Mini

Montering • Installation • Placering

PACETELL®

Detta ingår i förpackningen



PaceTell
MINI



Skruv M8x15



AC Adapter



Stolpfäste



DC förlängningsladd



Skruvlås



Insexskruv M8x40



Kopplingsbox



Nyckelhålsfäste



låsprint



Skruv M4x12



Gummigenomföring

Läs igenom hela bruksanvisningen före användning och spara den sedan för framtida bruk. Vi reserverar oss för ev. text- och bildfel samt ändringar av tekniska data. Vid tekniska problem eller andra frågor, kontakta vår kundtjänst.

Produktbeskrivning

PaceTell Mini är en radarbaserad hastighetspåminnare som visar texten "SAKTA NER" när inställd hastighetsgräns överstigs. Den programmeras med hjälp av en avgiftsfri app till smarttelefon som kommunicerar trådlöst med NFC där man lägger telefonen mot en punkt på skylten. Och överför på så vis inställningarna.

PT Mini monteras med medföljande standard-stolpfäste försedd med skruvlås och ett snabbfäste som kan låsas med hänglås.(Hänglås ingår ej.)

Skylten kopplas med en lågspänningskabel till en AC/DC-adapter för utomhusbruk. Exempel kan vara ett uttag för dekorationsbelysning på en villa nära skylten.

Årlig förbrukning är ca: 0,3 kWh.

Som extrautrustning finns en batteribox med batteri och batteriladdare som gör att skylten kan monteras sladdlöst.

Inkoppling fast strömförsörjning.

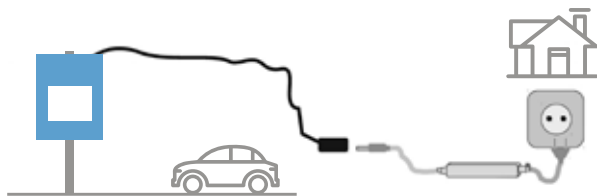

Skär upp det ena hålet på undersidan av kopplingsboxen.

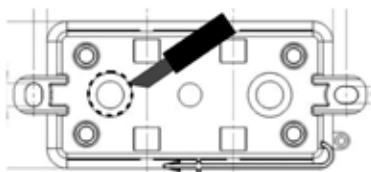

Skär upp ett hål som passar med riktningen som ni vill att inkommande kabel ska gå.

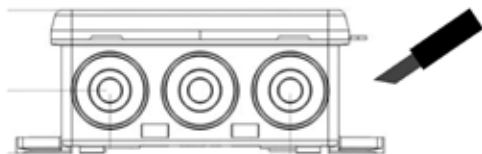



Anslutning för DC-kontakt



Trä i DC-kontakten genom bottenhålet på inkopplingsboxen



Skruva fast kopplingsboxen i skylten med 2 st M4*12.



Trä den inkommande DC-kontakten genom gummitätningen och dra in genom hålet på kopplingsboxen på inkopplingsboxen. Tryck fast gummitätningen i boxen.

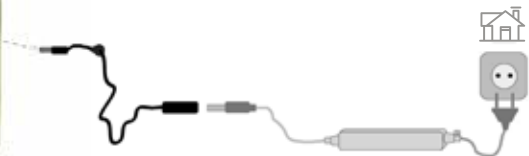

Inkoppling laddningsbart batteri

Som extrautrustning finns en batteribox med batteri och batteriladdare som gör att skylten kan drivas sladdlöst. Batteriet räcker ca 4 veckor beroende på trafikintensiteten.

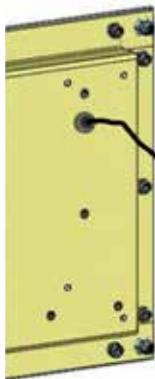

Anslutning för DC-kontakt

Trä i DC-kontakten genom bottenhålet på batteriboxen.

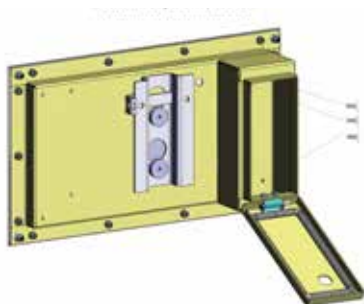

Skruva fast kopplingsboxen i skylten med 3 st M4*12.

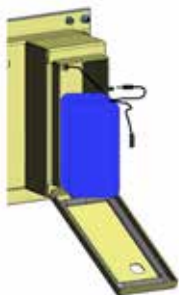

Anslut batteriet till DC-kontakten för skylten. Ställ in batteriet, stäng och lås batteriboxen.

Montering på stolpe

Skruva fast stolpfästet med de två M8-bultarna i nyckelhålsfästet.

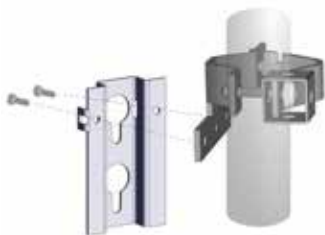

Montera stolpfästet i stolpen med skruvlåset mellan fästena, skruva med M8 insexskruv.



Sätt ett hänglås genom skruvlåset om ni vill säkra fästet.

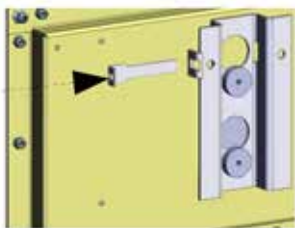

Montera skylten i nyckelhålsfästet. Sätt dit låssprinten för nyckelhålsfästet.



Sätt ett litet hänglås genom låssprinten om ni vill säkra fästet.



Placering.

Rikta skylten mot den plats som ska övervakas ca 50 meter bort.

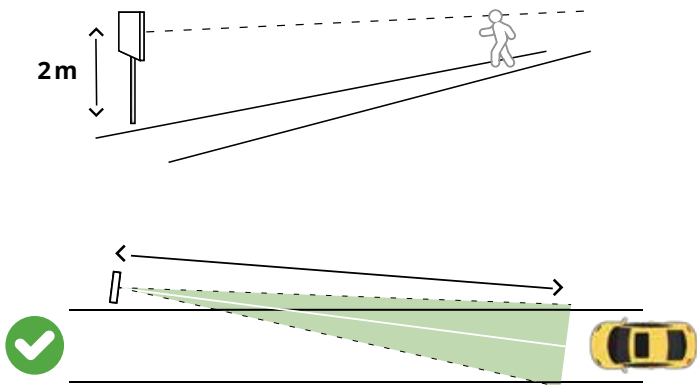

Inställning av skylten.



Ladda ner appen "Pacetell MINI" på Google Play. Starta appen.

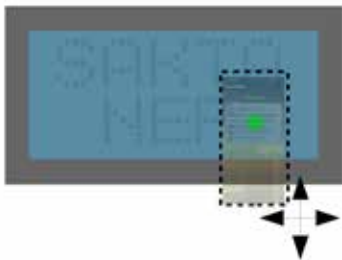

Lägg baksidan på telefonen mot den gröna pricken i nedre högra hörnet på displayen.



Rör sakta telefonen tills du får ett "Avläsning OK" från appen.

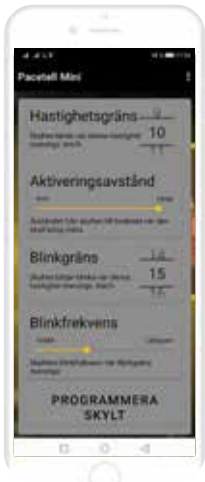

Ställ in önskad hastighet i km/h när displayen ska tändas genom att rulla på siffrorna.

Ställ in önskad hastighet i km/h när displayen ska börja blinka genom att rulla på siffrorna.

Ställ in önskat avstånd när displayen ska reagera genom flytta på punktstapeln.

Ställ in önskad blinkfrekvens genom flytta på punktstapeln

Tryck på PROGRAMMERA SKYLTT när du är nöjd med inställningarna.



Skriv in **lösenkoden** (0000 om ni inte ändrat koden) och tryck OK.



Lägg baksidan på telefonen mot den gröna pricken i nedre högra hörnet på displayen.



Rör sakta telefonen tills du får ett "Programering klar" från appen.

Uppe i högra hörnet finns en meny för mer inställningar.



Om:

Öppnar vår hemsida där info och manual finns.

Läs/programmera skylt:

Tillbaka till start vyn.

Avancerat:

Här kan man göra avancerade inställningar av radarn.

Ändra endast efter anmodan från Pacetell AB.

Fabriksåterställning:

Återställer alla värden utom lösenkoden.

Ändra lösenord:

Skriv ner koden om ni ändrar den. Skulle koden försvinna måste hela skylten skickas in till Pacetell AB för att låsas upp.

Teknisk specifikation.

Radar: 24,125GHz Doppler

Mätbar hastighet: 3-127 km/tim

Mätavstånd: Personbil 50 meter, Lastbil 70 meter

Radarvinkel: Vågrät 35 grader, Lodrät 80 grader

Spänningsmatning: 12 Volt DC

Strömförbrukning Max 1,5A

Arbetstemperatur: -20 till +60 C

Kapsling: Aluminium med fönster i Pollycarbonat

TäthetsKlass: IP 65

Dimensioner: 485 X 285 X 34

Vikt: 2 kg

Kommunikation (Near Field Comunication) 13,56Mhz

AC Adapter: 200-240VAC/12V DC

CE: E814983U-04-EO, EMC 2004/108/EC

SS-EN 61326-1:2013

Garanti mot fabrikationsfel 2 år



MADE IN SWEDEN

Declaration of Conformity
Försäkran om överensstämmelse



Pacetell AB

Kabelgatan 5,
434 37 Kungsbacka, Sweden

Hereby, Pacetell AB declares that following product(s):

Pacetell Mini

is in compliance with the essential requirements
and other relevant provisions of Directive

EMC 2004/108/EC

E814983U-04-EO

Kungsbacka, Sweden, 2016-02-16



REV. 1



Innovativ teknik



Hastighetsdämpande



Svensktillverkad

Kontakt

*Telefon: 031-150191 Email: info@pacetell.se
www.pacetell.se*

Pacetell AB
Kabelgatan 5,
434 37 Kungsbacka

PACETELL®

HASTIGHETSDISPLAYEN